



第4弾

# うでどけいのおりかた

※おりかたは第1弾と同じです



むずかしさ ★★★★★

ようい  
用意するもの

- ・はさみ
- ・セロテープ
- ・輪ゴム (輪ゴムがなくても作れます)

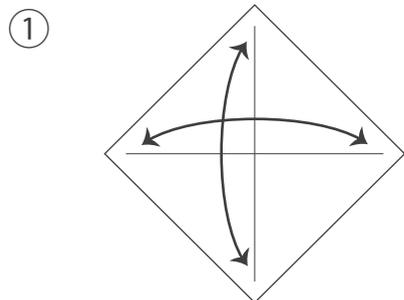

じょうげ さゆう はんぶん  
上下と左右 半分において  
おりすじをつける。

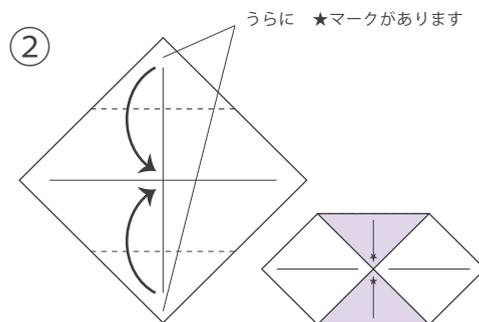

ちゅうしん あ  
中心に合わせておる。  
★のマークをそろえる。

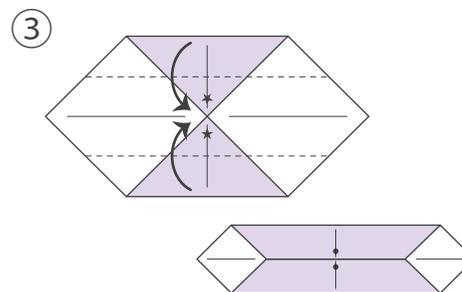

いちど はんぶん  
もう一度 半分におる。  
●のマークをそろえる。

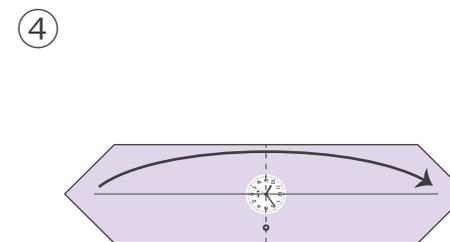

がえ はんぶん  
うら返して 半分におる。

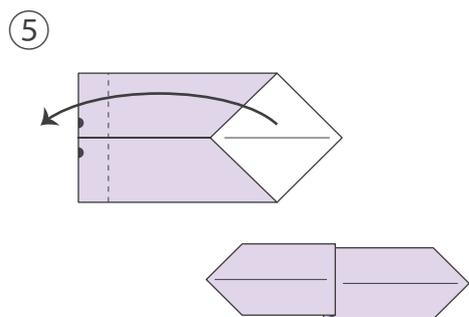

てんせん あ  
点線に合わせておる。

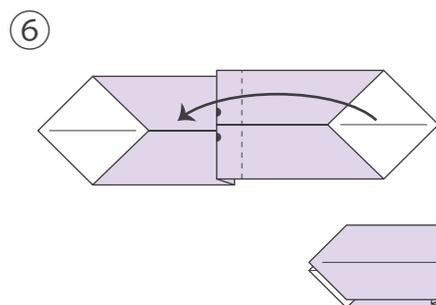

がえ おな  
うら返して 同様に  
てんせん そ  
点線に沿っておる。

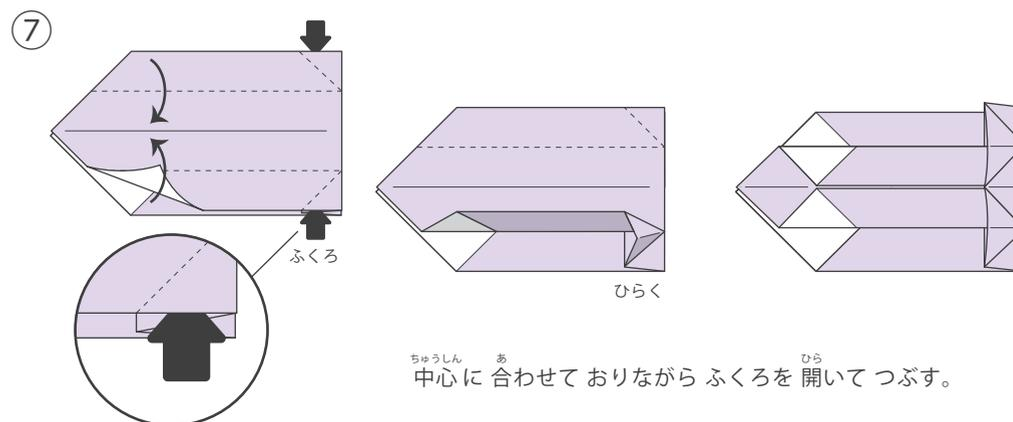

ちゅうしん あ  
中心に合わせておりながら ふくろを ひら  
ひらく  
ひらく

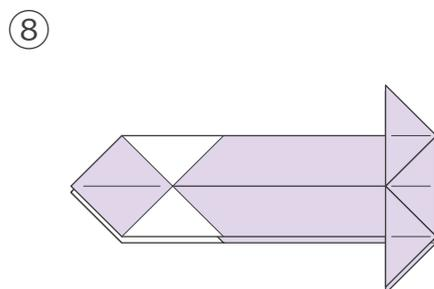

がえ おな  
うら返して 同様に おる。

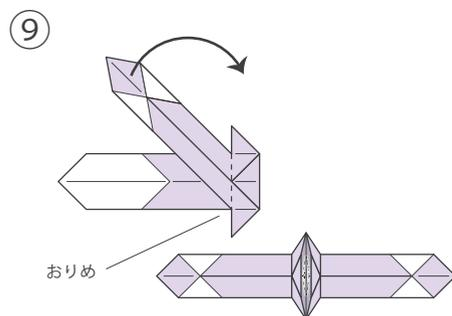

おりめ  
おりめをつける。  
がえ おな  
うら返して 同様に おりめをつける。

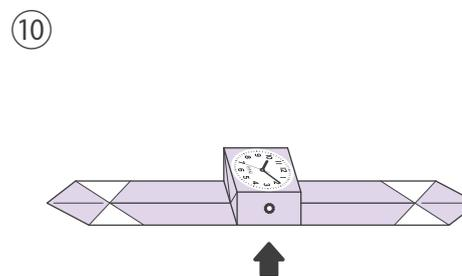

とけい ぶぶん した  
時計の 部分を下からおして ふくらませ  
かたちを 整える。

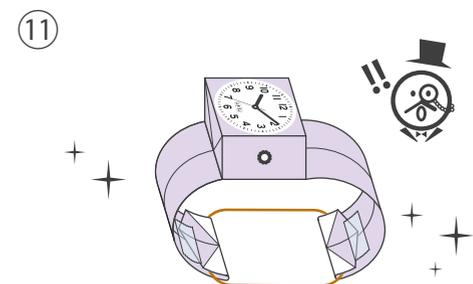

わ  
輪にして テープで 止めたら 完成!  
とお  
輪ゴムを通すとうでにつけやすくなります。

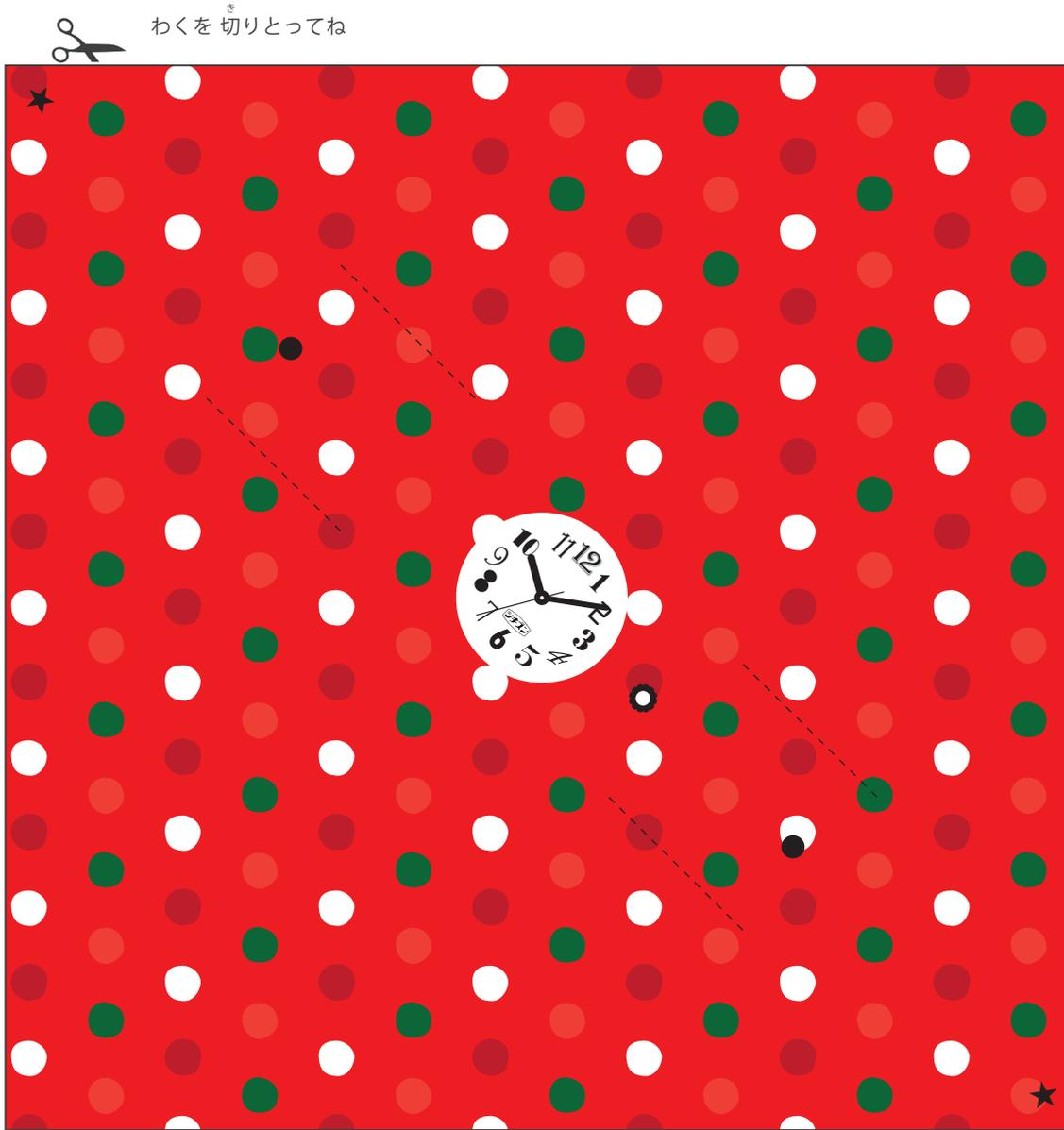

クリスマスいろの みずたま

わくを<sup>き</sup>切りとってね

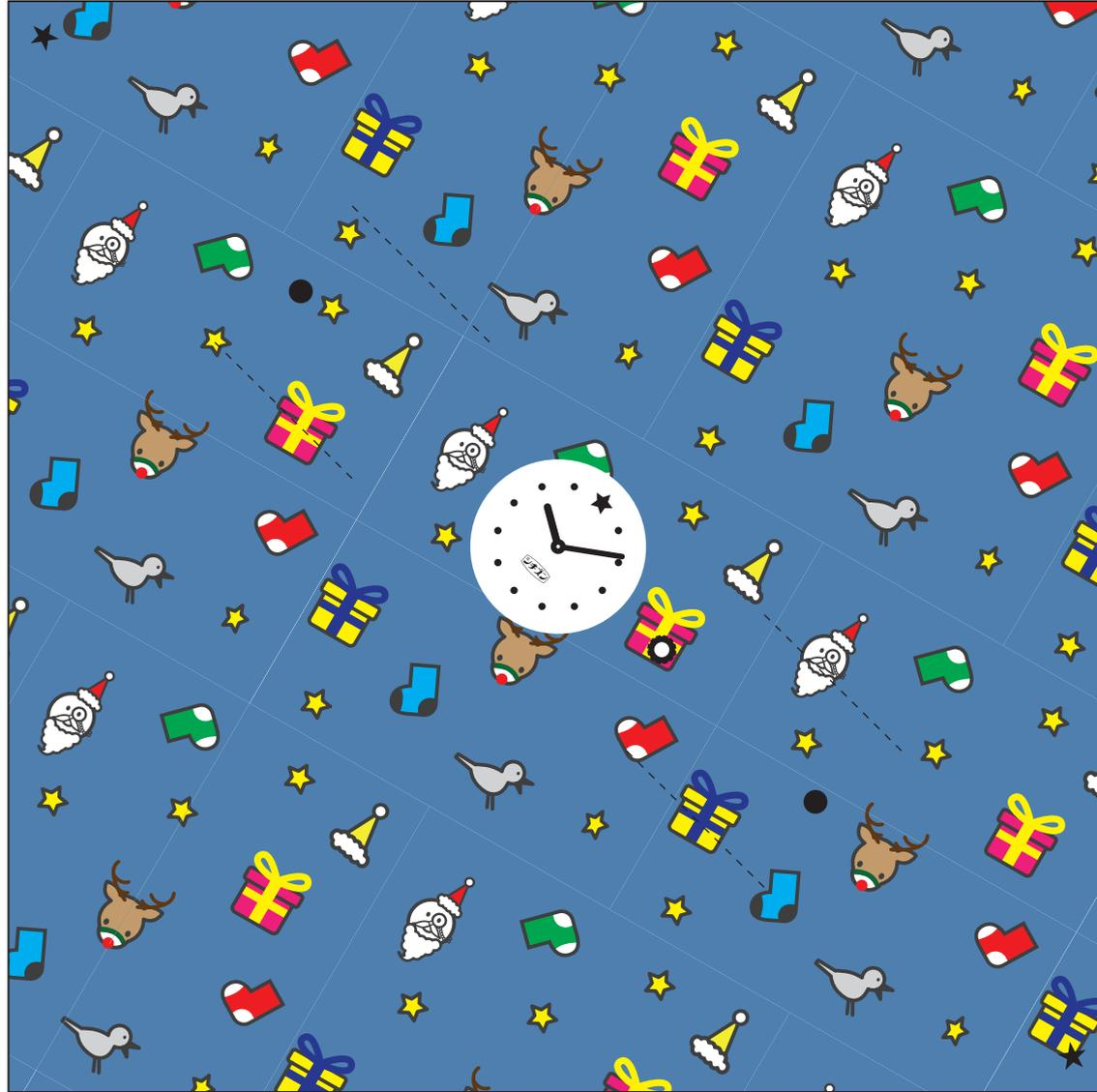

ハッピーメリークリスマス



おりがみや こうさくの とけいを  
いれるのに ぴったりの はこだぞ!

# クリスマス ミニギフトボックス



むずかしさ ★★★

よういするもの

- ・はさみ
- ・のり

## はこの つくりかた



さいしょに おりせんに ぜんぶ  
おっておくと つくりやすいぞ！

おりせんに そって かみを たちあげて  
のりしろを となりの かみの うらに はりつけましょう

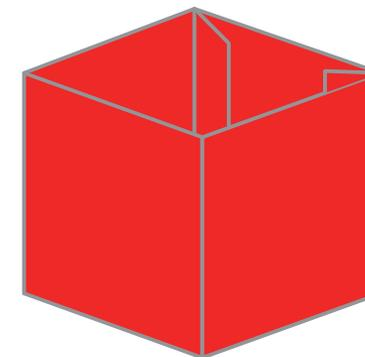
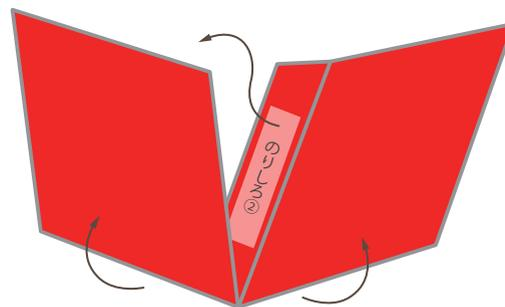

のりしろ①～④を ぜんぶ つけると  
はこに なります

## ふたの つくりかた

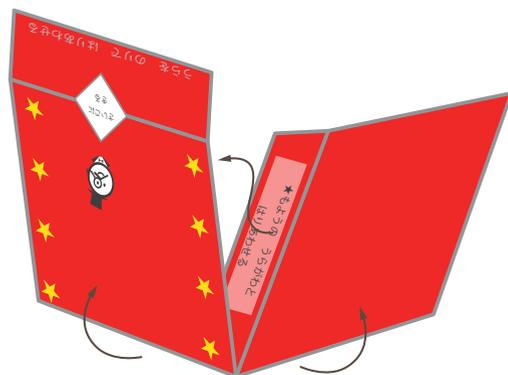

おりせんで おって かみを たちあげながら  
★もようの うらに のりしろを はりつけましょう



「うらを のりで はりあわせる」とかいてある めんの  
うらに のりをつけて はりあわせましょう

のりが かわいてから 「さいごにきる」と かいてある  
ところを きりましょう

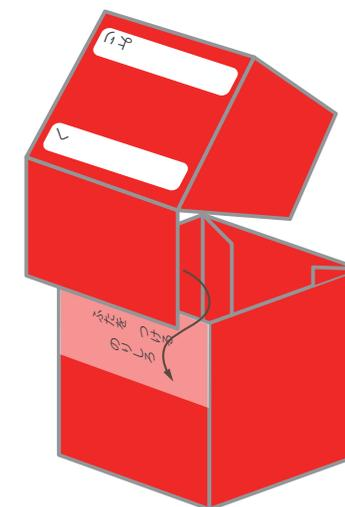

ふたと はこを のりで はりあわせましょう

## ないそうの つくりかた



あと もうすこしで かんせいだ!  
がんばれ~!

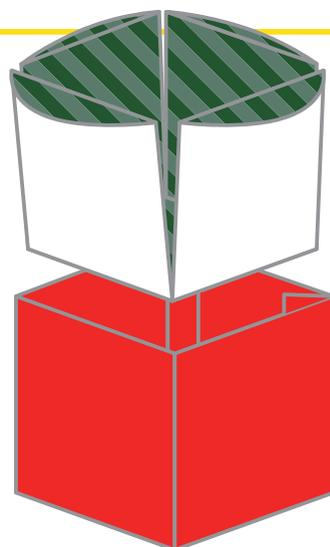

ないそうを おりせんで おってから  
はこの なかに いれましょう

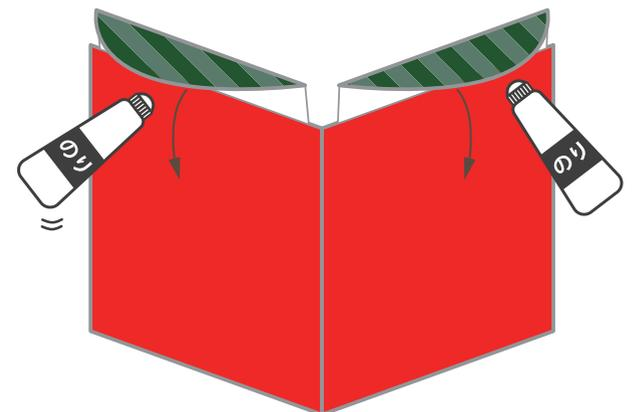

そとに とびでた しましまの うらに  
のりを つけて はこに はりあわせましょう

## とけいホルダーの つくりかた

とけいに あわせて  
わの おおきさを えらべるぞ

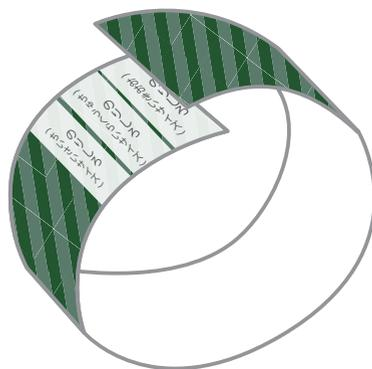

のりしろを はりあわせて わを つくりましょう



とけいホルダーに とけいを はめて はこに いたら できあがり

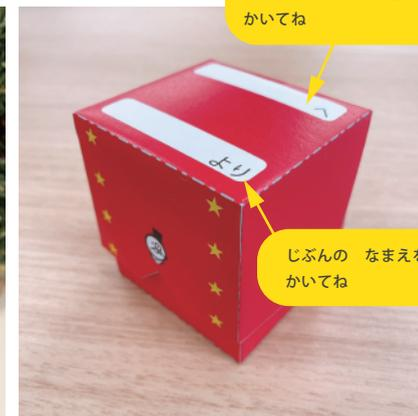

プレゼントしたいひとの なまえを  
かいてね

じぶんの なまえを  
かいてね

はこ

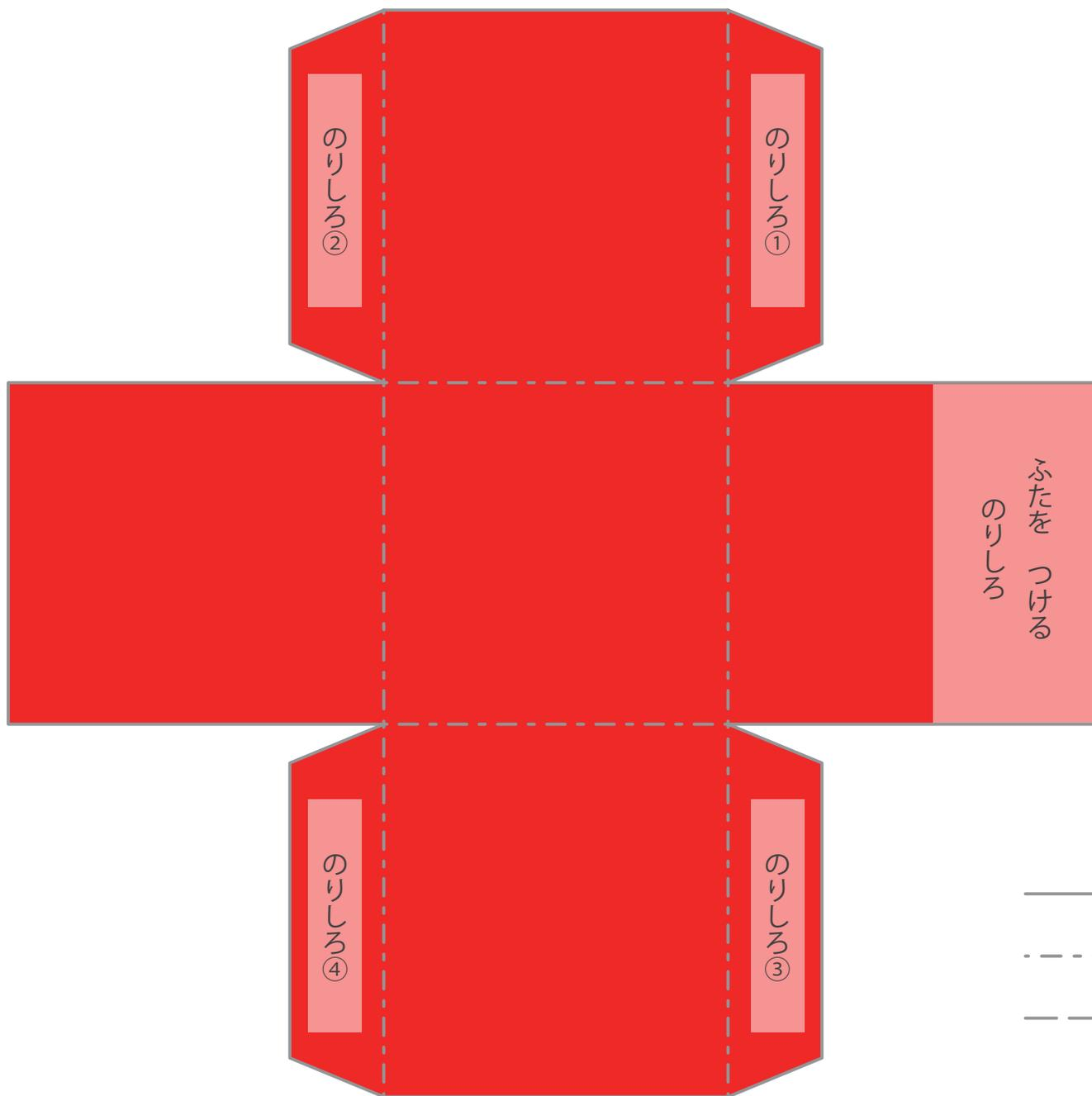

- きりとり
- - - - - やまおり
- - - - - たにおり



ふた

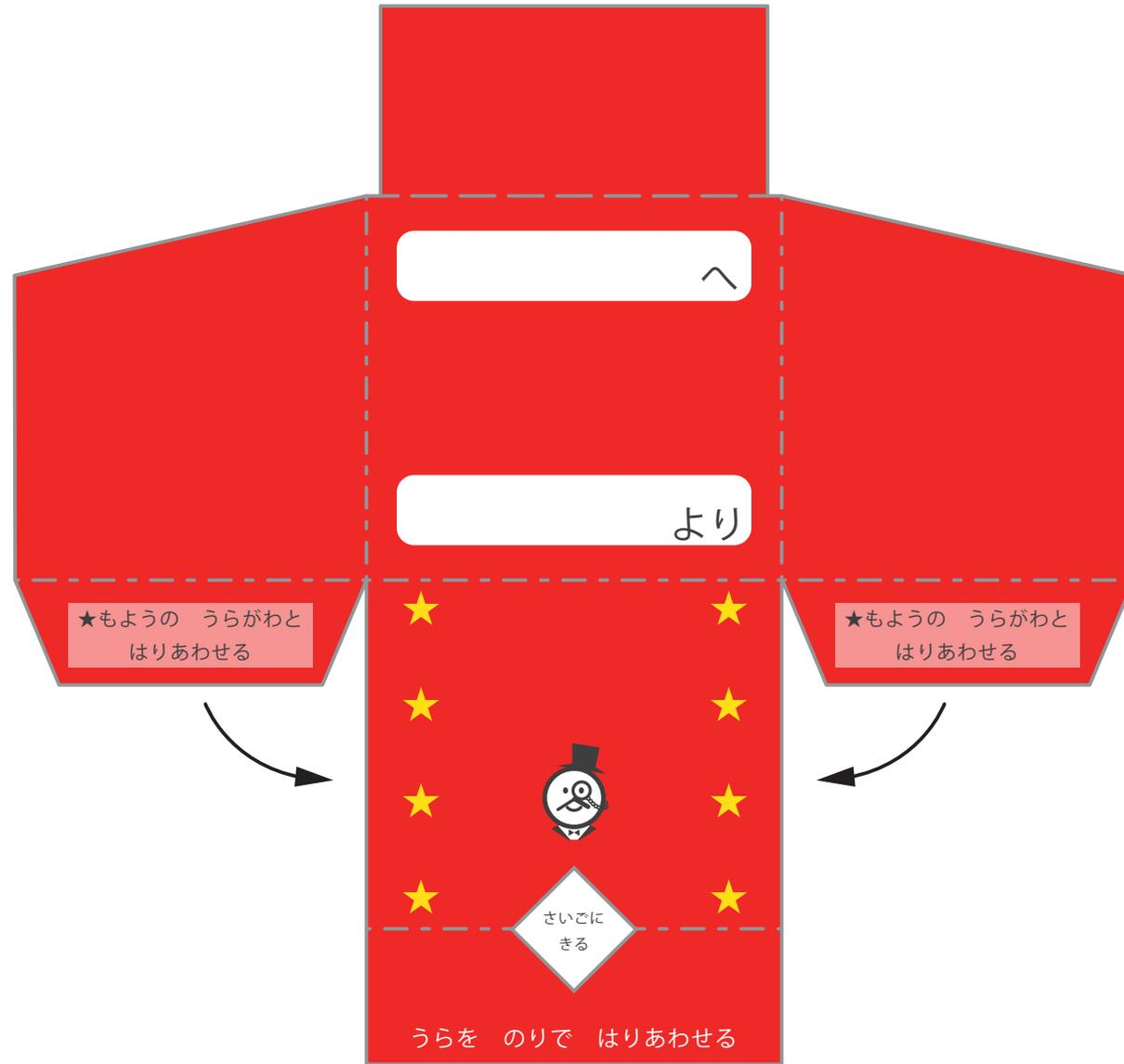

★もようの うらがわと  
はりあわせる

★もようの うらがわと  
はりあわせる

^

より

さいごに  
きる

うらを のりで はりあわせる

————— きりとり

- - - - - やまおり

- · - · - たにおり

ないそう

とけい  
ホルダー

6020  
(4840344K)

6020  
(4840344K)

6020  
(4840344K)

——— きりとり

- - - - - やまおり

- - - - - たにおり

